

Smart-UPS™ Guide d'installation 750/1000/1500/2200/3000 VA 120/230 Vac 500 VA 100 Vac Tour

Consignes de Sécurité Importantes

CONSERVEZ CES INSTRUCTIONS - Ce manuel contient des instructions importantes à respecter lors de l'installation et la maintenance de l'unité de gestion de l'alimentation, de l'unité de dérivation de service et des batteries.

Lisez attentivement les instructions et examinez le matériel pour vous familiariser avec l'appareil avant de l'installer, de l'utiliser, de le réviser ou de l'entretenir. Les messages spéciaux suivants peuvent apparaître dans ce manuel ou sur le matériel pour vous avertir des dangers éventuels ou pour rappeler une information qui clarifie ou simplifie une procédure.



La présence de l'un ou l'autre symbole sur une étiquette de sécurité « Danger » ou « Avertissement » indique qu'il existe, en cas de non-respect des instructions, un risque d'électrocution pouvant entraîner des blessures corporelles.



Ce symbole est le symbole d'avertissement de sécurité. Il est utilisé pour vous alerter de risques éventuels de dommages corporels. Il est nécessaire de respecter tous les messages de sécurité écrits après ce symbole pour éviter toute blessure voire la mort.

DANGER

DANGER indique une situation de danger imminente qui, si elle n'est pas évitée, peut entraîner la mort ou de graves blessures.

AVERTISSEMENT

AVERTISSEMENT indique une situation de danger potentielle qui, si elle n'est pas évitée, peut entraîner la mort ou de graves blessures.

ATTENTION

ATTENTION indique une situation de danger potentielle qui, si elle n'est pas évitée, peut entraîner des blessures légères ou modérées.

AVIS

AVIS est utilisé pour traiter des pratiques non liées à des blessures physiques

Directives pour la manutention du produit

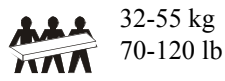
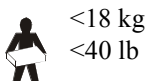

Instructions de Sécurité et Informations Générales

Inspectez le contenu du paquet à sa réception. Informez le transporteur et le revendeur si vous constatez des dommages.

Veillez lire le guide de sécurité fourni avec ce modèle avant d'installer l'UPS.

- Respectez la réglementation nationale et locale relative aux installations électriques.
- L'UPS est conçu uniquement pour un usage intérieur.
- N'utilisez pas cet UPS s'il est exposé à la lumière directe du soleil, s'il est en contact avec des liquides ou dans des environnements très poussiéreux et humides.
- Assurez-vous que les grilles d'aération de l'UPS ne sont pas obstruées. Laissez suffisamment d'espace pour une ventilation correcte.
- En règle générale, une batterie dure entre deux et cinq ans. Les facteurs environnementaux influencent la durée de vie des batteries. Elle est raccourcie en cas de températures ambiantes élevées, de mauvaise alimentation secteur et de décharges fréquentes de courte durée.
- Branchez directement le câble d'alimentation de l'UPS dans la prise murale. N'utilisez pas de parasurtenseur ou de rallonge.
- Cet équipement est lourd. Afin d'assurer la sécurité, adaptez systématiquement le mode de levage au poids de l'équipement.
- Les numéros de modèle et de série se trouvent sur une petite étiquette située sur le panneau arrière. Sur certains modèles, une étiquette supplémentaire est apposée sur le châssis, sous le panneau avant.
- Recyclez toujours les batteries usagées.
- Recyclez les matériaux de l'emballage ou conservez-les afin de les réutiliser.
- Ce manuel peut être téléchargé sur le site internet APC by Schneider Electric www.apc.com

Avertissement FCC

Cet équipement a été testé et reconnu conforme aux normes définies pour les appareils électroniques de Classe A, conformément à la Section 15 du règlement FCC. Ces normes sont définies pour assurer une protection raisonnable contre toute interférence néfaste lorsque l'appareil fonctionne dans un environnement commercial. Cet équipement génère, utilise et peut émettre une énergie de fréquence radioélectrique. S'il n'est pas installé et utilisé conformément au guide d'utilisation, il peut donc causer des brouillages préjudiciables des communications radio. L'utilisation de cet équipement en secteur résidentiel est susceptible de provoquer des brouillages préjudiciables; dans ce cas, l'utilisateur devra corriger ces brouillages à ses frais.

Inventaire

Modèles 120/230 Vac



(1) Guide de téléchargement du logiciel PowerChute

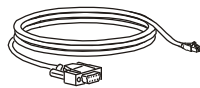

(1)

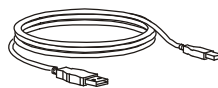

(1)

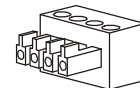

(1) Modèles 2200/3000 VA

Modèles 230 Vac

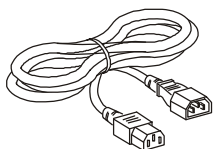

(2)

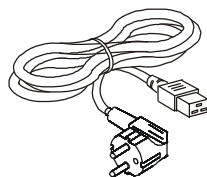

(1) Modèles 2200/3000 VA

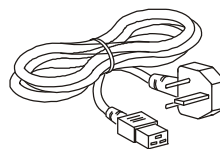

(1) Modèles 2200/3000 VA

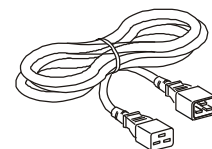

(1) Modèles 2200/3000 VA

Fonctions du panneau arrière

Modèles 500 VA à 1500 VA

500 VA 100 Vac
750 VA 100/120 Vac

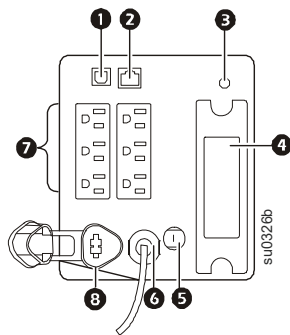

750 VA 230 Vac

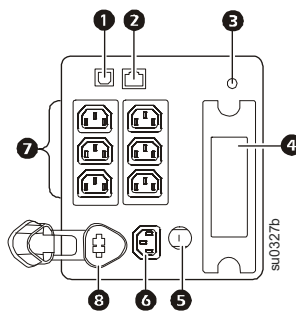

1000/1500 VA 100 Vac
1000/1500 VA 120 Vac

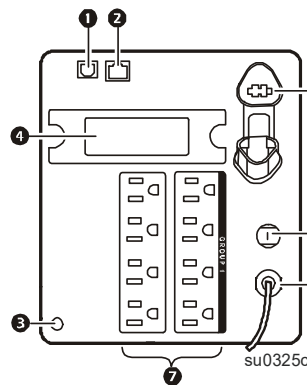

1000/1500 VA 230 Vac

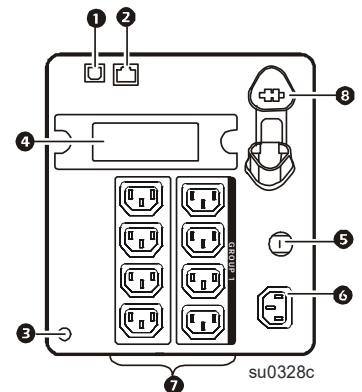

- ❶ Port USB
- ❷ Connecteur RJ45, port de surveillance de l'UPS série
- ❸ Vis de mise à la terre du châssis
- ❹ SmartSlot pour carte NMC fournie en option
- ❺ Disjoncteur/protection contre les surcharges
- ❻ Entrée de l'UPS
- ❼ Prises
- ❽ Connecteur de batterie externe ou interne

Modèles 2200/3000 VA

2200 VA 120 Vac

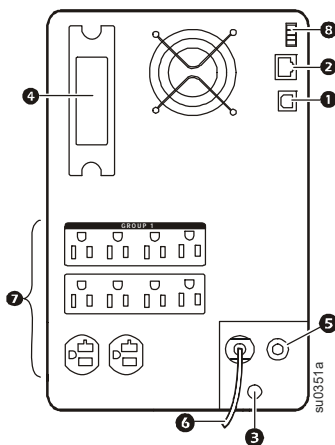

2200/3000 VA 100 Vac
3000 VA 120 Vac

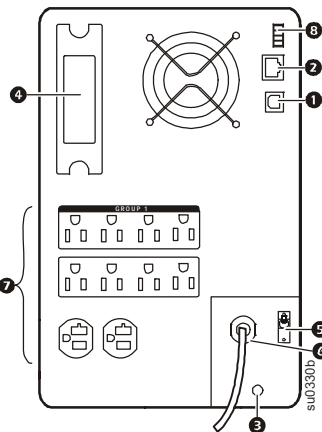

2200/3000 VA 230 Vac

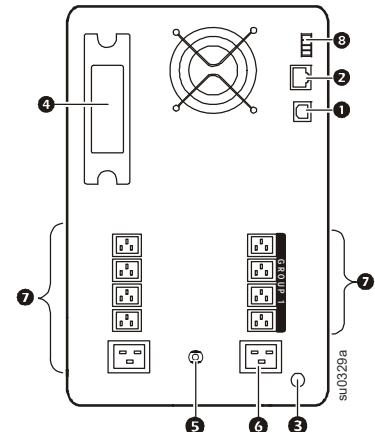

- ❶ Port USB
- ❷ Connecteur RJ45, port de surveillance de l'UPS série
- ❸ Vis de mise à la terre du châssis
- ❹ SmartSlot pour carte NMC fournie en option
- ❺ Disjoncteur/protection contre les surcharges
- ❻ Entrée de l'UPS
- ❼ Prises
- ❽ Connecteur EPO

Installation

⚠ ATTENTION

RISQUE DE SULFURE D'HYDROGÈNE GAZEUX ET DE FUMÉE EXCESSIVE

- Remplacez la batterie au moins tous les 5 ans.
- Remplacez la batterie immédiatement lorsque l'UPS indique que le remplacement de la batterie est nécessaire.
- Remplacez la batterie en fin de vie.
- Remplacez toute batterie par un modèle portant le même numéro de référence et du même type que dans l'appareil d'origine.
- Remplacez immédiatement la batterie lorsque l'UPS indique que cette dernière est surchauffée ou lorsqu'il y a des signes de fuite d'électrolyte. Mettez l'UPS hors tension, débranchez-le de l'entrée AC et déconnectez les batteries. Ne faites pas fonctionner l'UPS tant que les batteries n'ont pas été remplacées.
- *Remplacez tous les modules de batterie (y compris ceux des blocs-batteries externes) de plus d'un an lors de l'installation de blocs-batteries supplémentaires ou du remplacement du ou des module(s) de batterie.

Le non-respect de ces instructions peut endommager l'équipement ou entraîner des blessures légères ou modérées.

*Contactez l'assistance clientèle mondiale de APC by Schneider Electric pour déterminer l'âge des modules de batterie installés.

Modèles 500/750/1000/1500 VA Connexion de la batterie

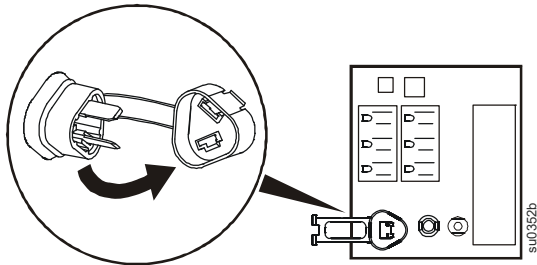

Modèles 2200/3000 VA Retrait du panneau

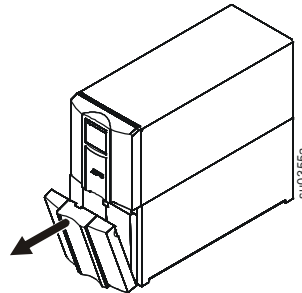

Insérer le connecteur de batterie dans le port correspondant et bien l'enfoncer. Le connecteur s'encliquette une première fois lorsqu'il est partiellement enfoncé. Puis une deuxième fois lorsqu'il est complètement enfoncé dans le port .

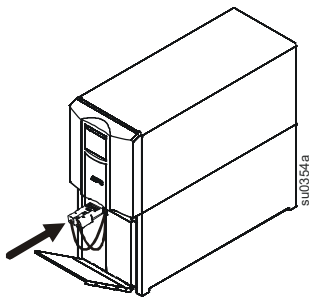

Connexions électriques

⚠ ATTENTION

RISQUE DE CHOC ÉLECTRIQUE

- Respectez tous les règlements nationaux et locaux relatifs aux installations électriques.
- Le câblage doit être réalisé par un électricien qualifié.
- Branchez toujours l'UPS à une prise reliée à la terre.

Le non-respect de ces instructions peut entraîner des blessures légères ou modérées.

Le type de prise et l'emplacement des connecteurs peuvent varier.

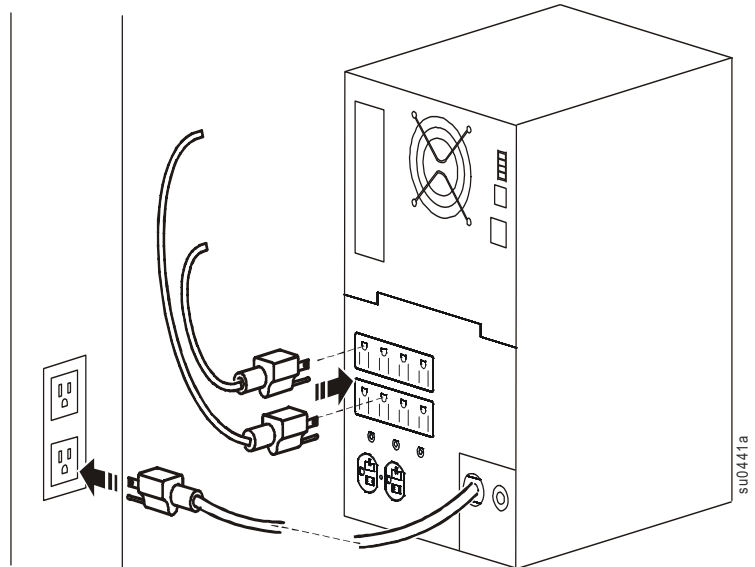

Fonctions du panneau d'affichage

- 1 LED En ligne
- 2 Touche ON/OFF de l'UPS
- 3 LED Sur batterie
- 4 LED d'alerte
- 5 LED Remplacer batterie
- 6 Interface d'affichage
- 7 Flèches UP/DOWN
- 8 Touche ENTER
- 9 Touche ESC

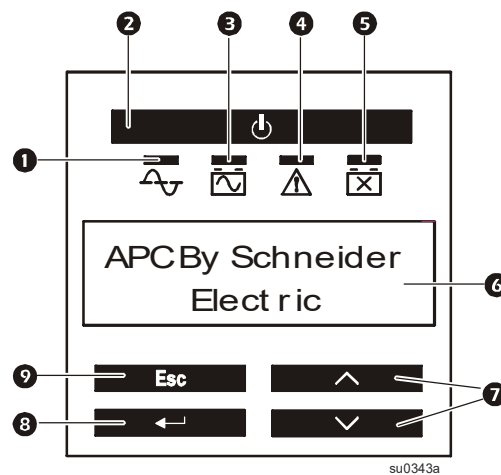

Groupes de sorties contrôlées

Certains UPS sont équipés d'un groupe de sorties pouvant servir de groupe contrôlé. L'interface d'affichage permet de configurer les sorties contrôlées :

Menu principal > Commande > Commande Sortie1.

Reportez-vous à la section « Fonctions du panneau arrière » à la page 3 pour connaître les groupes de prises électriques spécifiques à chaque modèle.

Connectez et installez le logiciel de gestion

L'onduleur Smart-UPS est fourni avec le logiciel de gestion Power Chute pour l'arrêt du système d'exploitation sans surveillance, la surveillance de l'UPS, son contrôle et les rapports sur la consommation d'énergie. Power Chute assure un arrêt approprié en cas de panne de courant prolongée et constitue une interface de gestion puissante sur le réseau local. Le schéma suivant est une représentation d'une installation typique de serveur.

1. Connectez le câble USB à l'arrière de l'UPS au dispositif protégé, comme par exemple un serveur.
2. Pour un serveur ou un autre appareil doté d'un système d'exploitation, veuillez installer la dernière version du logiciel PowerChute Business Edition à l'adresse www.apc.com et suivez les instructions de configuration à l'écran.
3. Un port série intégré  est également disponible pour des options de communication supplémentaires avec un câble série en option. Pour plus d'informations sur les protocoles et options pris en charge, consultez la note d'application n°181 à l'adresse www.apc.com.
4. Le connecteur Smartslot intégré offre encore plus d'options de communication.



Pour de plus amples informations, consultez le site www.apc.com.

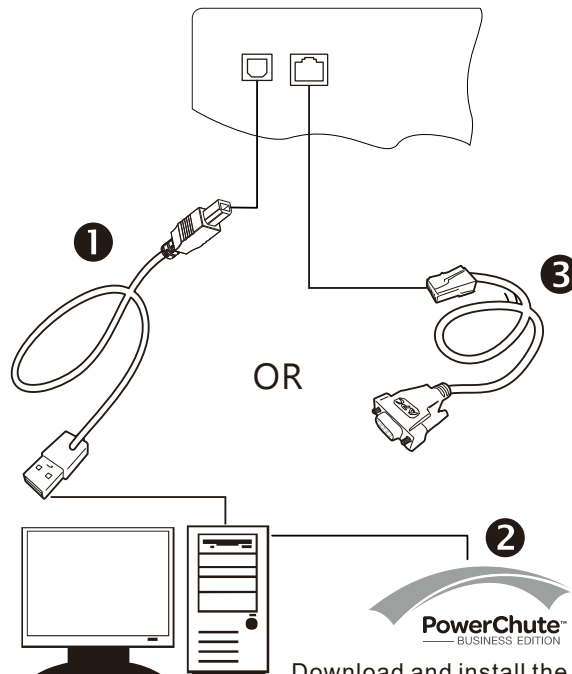

Download and install the latest version of PowerChute Business Edition from <http://www.apc.com/pcbe>

