

Installasjonsveiledning

Smart-UPS[™] C 1000/1500 VA 120/230 Vac

2000/3000 VA 230 Vac rackmontert 2U

Viktige sikkerhetsmeldinger

BEHOLD DISSE INSTRUKSJONENE - Denne manualen inneholder viktige instruksjoner som bør følges ved installering og vedlikehold av Smart-UPSen og batterier.

Les instruksjonene nøye for å bli kjent med utstyret før du installerer, bruker, reparerer eller vedlikeholder UPSen. Følgende spesialmeldinger kan vises i dette dokumentet eller på utstyret for å varsle om mulige farer eller for å rette oppmerksomheten din mot informasjon som forklarer eller forenkler en prosedyre.



Dette symbolet i tillegg til en "Fare"- eller "Advarsel"-sikkerhetsetikett på produktet indikerer at det er mulighet for en elektrisk fare som kan resultere i personskade dersom instruksjonene ikke blir fulgt.



Dette er symbolet for sikkerhetsvarsel. Det brukes til å varsle om mulige farer for personskader. Følg alle sikkerhetsmeldinger som følger etter dette symbolet for å unngå mulige personskader eller død.

FARE

FARE angir en farlig situasjon som vil føre til død eller alvorlig personskade hvis den ikke unngås.

ADVARSEL

ADVARSEL angir en farlig situasjon som kan føre til død eller alvorlig personskade hvis den ikke unngås.

FORSIKTIG

FORSIKTIG angir en farlig situasjon som kan føre til mindre eller moderat personskade hvis den ikke unngås.

MERKNAD

MERKNAD brukes til å gjøre oppmerksom på praksis som ikke er relatert til fysisk skade.

Retningslinjer for håndtering



<18 kg
<40 lb



18-32 kg
40-70 lb



32-55 kg
70-120 lb



>55 kg
>120 lb



Sikkerhetsinformasjon og generell informasjon

Inspiser innholdet i pakken straks etter mottak. Meld fra til transportselskapet og forhandleren om eventuelle skader.

Les sikkerhetsveiledningen som medfølger enheten, før du installerer UPS-enheten.

- Følg alle nasjonale og lokale elektrisitetsforskrifter
- Denne UPS-enheten er kun beregnet for innendørs bruk.
- UPS-enheten skal ikke brukes i direkte sollys, i kontakt med væske eller i miljøer med høyt støvnivå eller høy luftfuktighet.
- Sørg for at luftventilene på UPS-enheten ikke blokkeres. Sørg for tilstrekkelig plass til ventileringen.
- Batteriene har normalt en varighet på two to five år. Omgivelsene påvirker batterienes levetid. Høy omgivelsestemperatur, strøm av dårlig kvalitet og hyppige og kortvarige utladninger vil redusere batterienes levetid.
- Koble UPS-enhetens strømkabel direkte til et vegguttak. Ikke bruk overspenningsvern eller skjøteledninger.

Advarsel om radiofrekvens

ADVARSEL: Dette er et kategori C2 UPS produkt. I et boligmiljø kan dette produktet skape radio innblanding. Ved et slikt tilfelle kan brukeren bli påkrevd å ta ytterligere tiltak.

Notat: Utstyret har blitt testet og overholder grensene for et Klasse A digitalt apparat, i samsvar med del 15 av FCC-reglene. Disse grensene er ment til å gi rimelig beskyttelse mot skadelig forstyrrelse når utstyret blir brukt i et kommersielt miljø. Utstyret genererer, bruker, og kan utstråle radiofrekvensenergi og, dersom ikke installert og brukt i samsvar med instruksjonsmanualen, kan føre til skadelig forstyrrelse med radiokommunikasjon. Bruk av dette utstyret i et boligområde vil sannsynligvis forårsake skadelig forstyrrelse hvor brukeren er nødt til å korrigere forstyrrelsen på egen hånd.

Innhold

Alle modeller



(2)

CD med dokumentasjon x 1
CD med PowerChute-programvare x 1

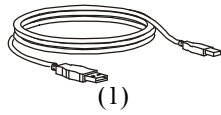

(1)

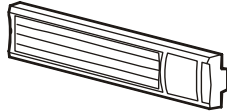

(1)



(2)



(4)



(1)

Installasjonsveiledning

1000/1500/2000/3000 VA 230 Vac-modeller

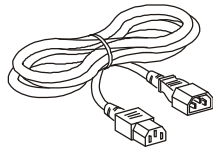

(2)

1000 VA 120/230 Vac-modeller

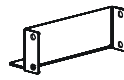

(2)



(4)



(2)



(2)



(2)

2000 VA 3000/230 VAC-modeller

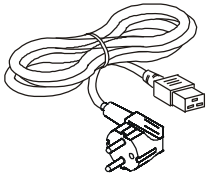

(1)

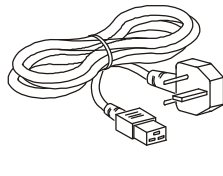

(1)

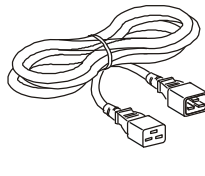

(1)

Produktoversikt

Funksjoner på bakre panel

1000 VA 120 Vac

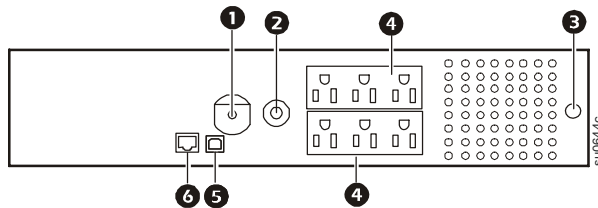

1000 VA 230 Vac

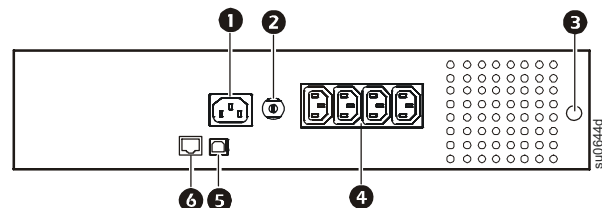

- ❶ USP inngang
- ❷ Overbelastningsbryter/overspenningsvern
- ❸ Jordingsskrue for kabinett

- ❹ Utganger
- ❺ USB port
- ❻ Seriedataport

1500 VA 120 Vac

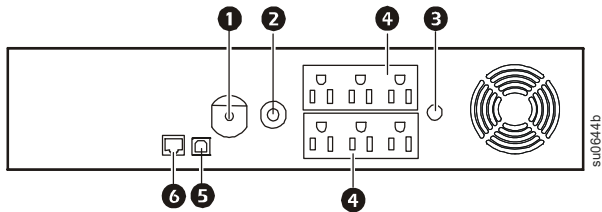

1500 VA 230 Vac

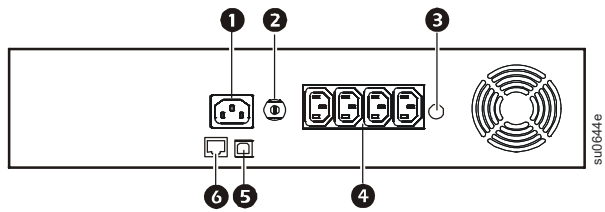

2000 VA 230 Vac

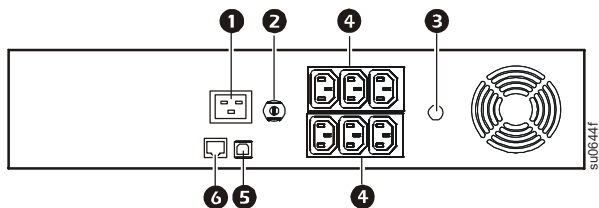

3000 VA 230 Vac

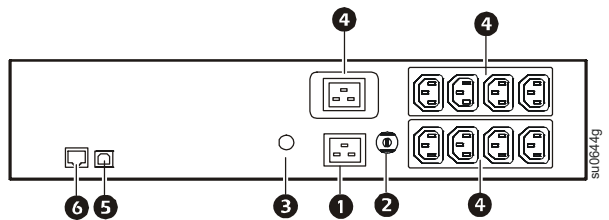

- ❶ USP inngang
- ❷ Overbelastningsbryter/overspenningsvern
- ❸ Jordingsskrue for kabinet

- ❹ Utganger
- ❺ USB-port
- ❻ Seriedataport

Funksjoner på frontpanelet

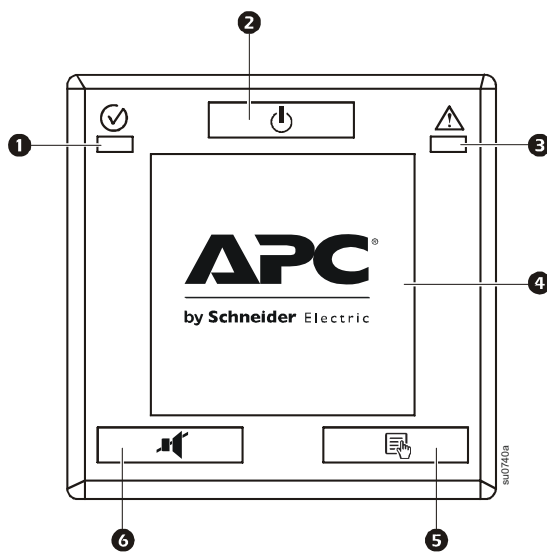

- ❶ På kabel/på batteri-lampe
- ❷ STRØM AV/PÅ-knapp
- ❸ *Nur 120 Vac Modelle:*
Fehlerbehebung / Alarm LED
- ❹ Displaygrensesnitt
- ❺ DISPLAY-knapp
- ❻ STILLE-knapp

Installering

1000 VA 120/230 Vac-modeller

1

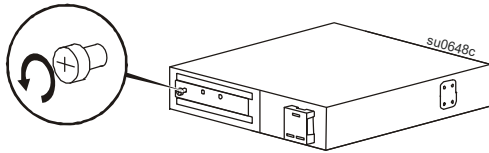

2

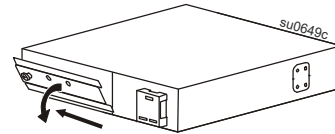

3

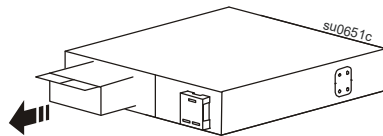

4

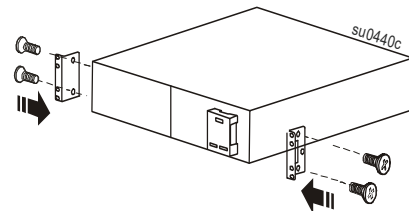

Two post rack installation

1

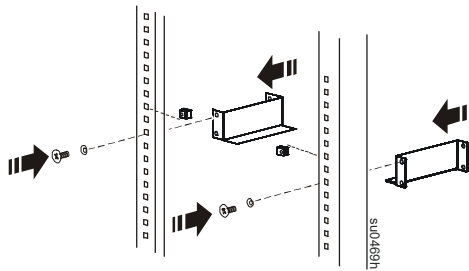

2

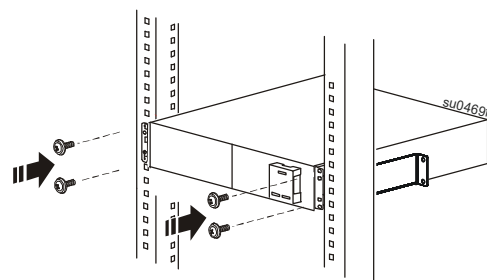

Installasjon i fire-søylers rack

1

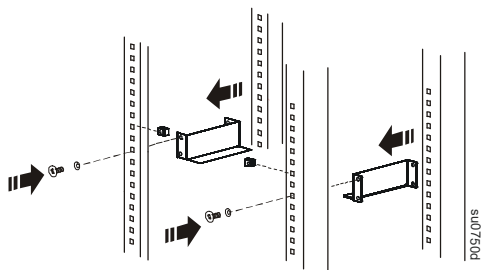

2

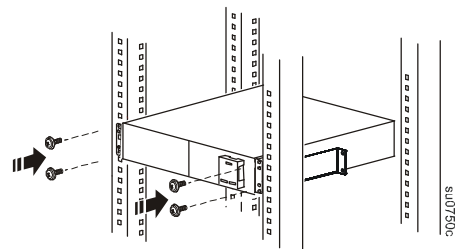

Installer batteriet

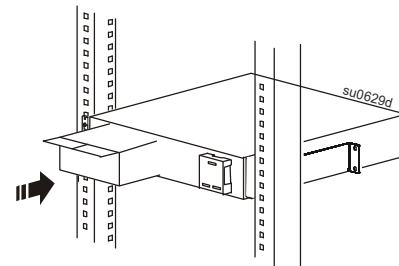
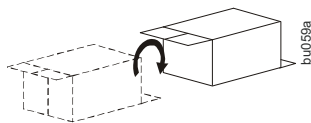

Fest batteridekselet

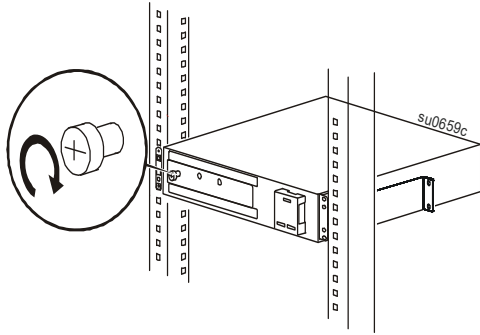

Install the bezel

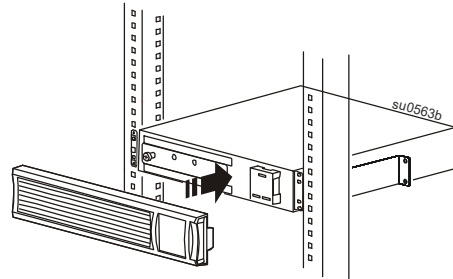

1500 VA 120/230 Vac og 2000 VA 230 Vac-modeller

1

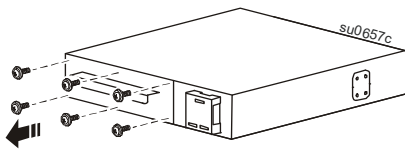

2

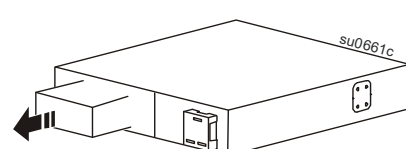

3

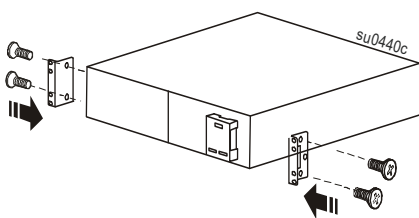

Montering i to-søylers rack

1

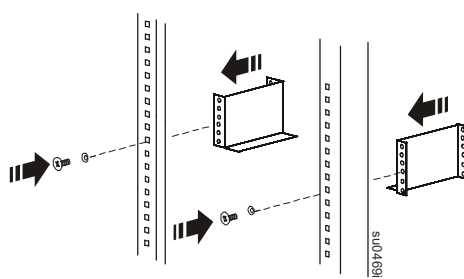

2

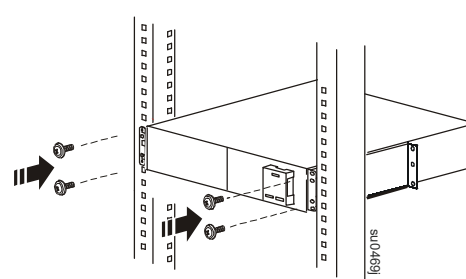

Installasjon i fire-søylers rack

1

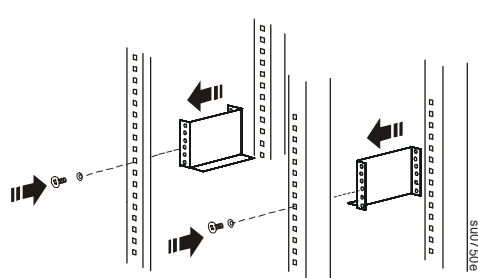

2

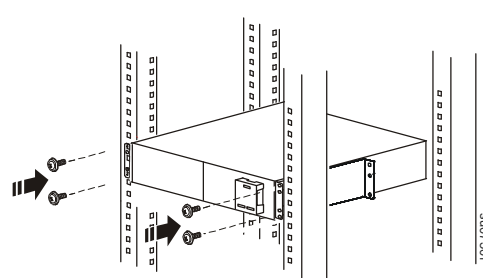

Installer batteriet

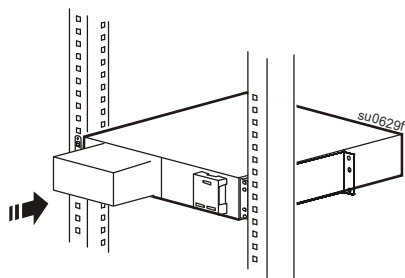

Koble til batteriet

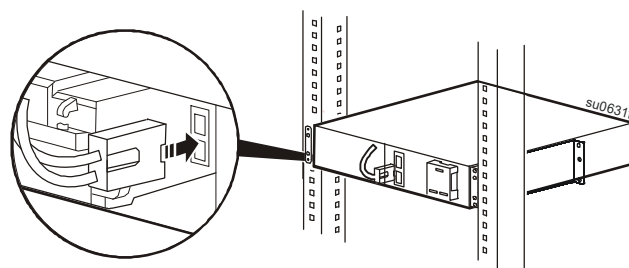

Fest batteridekselet

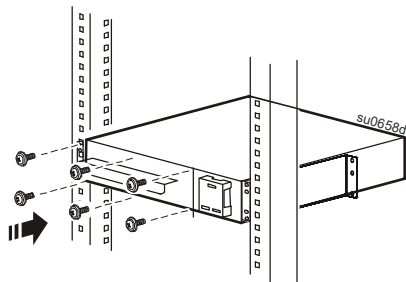

Sett på frontdekselet

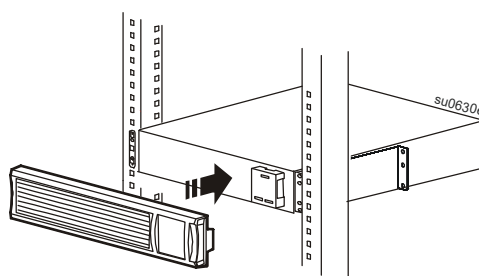

Koble utstyret til UPS-en, og koble den til vekselstrøm

FORSIKTIG

GEFAHR EINES ELEKTRISCHEN SCHLAGS

- Følg alle nasjonale og lokale elektrisitetsforskrifter.
- Installeringen skal utføres av en kvalifisert elektriker.
- UPS-enheten må alltid kobles til en jordet stikkontakt.

Die Nichtbeachtung dieser Anweisungen kann zu leichten oder mittelschweren Verletzungen führen

